



AFRATABLIGHTS

عمر بیشتر ، نور بیشتر

محصولات روشنایی افراتاب

۱۸ اردیبهشت ۱۴۰۵



شماره	محصول	ویژگی‌ها	مدل	تعداد در هر کارتن	ابعاد (mm)	شرح	قیمت (ریال)
لامپ‌های LED حبابی							
۱			AF-G45-5W	۱۰۰		لامپ ۵ وات، ۴۸۰ لومن با بدنه آکوپلاست، سریچ E27 در رنگ‌های نور آفتابی (3000K) و مهتابی سرد (6500K)	۱/۲۳۰/۰۰۰
۲			AFRA-B-0901	۱۰۰		لامپ ۹ وات با سریچ E27، ۸۵۰ لومن با بدنه آکوپلاست، در رنگ‌های نور آفتابی (3000K)، سفیدطبیعی (4000K) و مهتابی سرد (6500K)	۱/۳۹۰/۰۰۰
۳		 	AF-A55-9HE	۱۰۰		لامپ ۹ وات پربازده با سریچ E27، ۸۸۰ لومن با بدنه آکوپلاست، در رنگ‌های نور آفتابی (3000K)، سفیدطبیعی (4000K) و مهتابی سرد (6500K)	۱/۵۵۰/۰۰۰
۴			AF-G65-12W	۱۰۰		لامپ ۱۲ وات با سریچ E27، ۱۱۰۰ لومن با بدنه آکوپلاست، در رنگ‌های نور آفتابی (3000K)، سفیدطبیعی (4000K) و مهتابی سرد (6500K)	۱/۶۵۰/۰۰۰
۵			AF-A70-15W	۵۰		لامپ ۱۵ وات با سریچ E27، ۱۴۵۰ لومن با بدنه آکوپلاست، در رنگ‌های نور آفتابی (3000K)، سفیدطبیعی (4000K) و مهتابی سرد (6500K)	۲/۰۵۰/۰۰۰
۶		 	AF-A60-15HE	۱۰۰		لامپ ۱۵ وات پربازده با سریچ E27، ۱۶۵۰ لومن با بدنه آکوپلاست، در رنگ‌های نور آفتابی (3000K)، سفیدطبیعی (4000K) و مهتابی سرد (6500K)	۲/۳۰۰/۰۰۰
۷			AF-A80-18W	۵۰		لامپ ۱۸ وات با سریچ E27، ۱۹۰۰ لومن با بدنه آکوپلاست، در رنگ‌های نور آفتابی (3000K)، سفیدطبیعی (4000K) و مهتابی سرد (6500K)	۲/۸۰۰/۰۰۰
۸			AF-A95-25W	۵۰		لامپ ۲۵ وات با سریچ E27، ۲۵۰۰ لومن با بدنه آکوپلاست، در رنگ‌های نور آفتابی (3000K)، سفیدطبیعی (4000K) و مهتابی سرد (6500K)	۳/۸۰۰/۰۰۰
لامپ‌های LED جهت دار (پار)							
۹			AFRA-PAR-6W	۱۰۰		لامپ ۶ وات پار، ۵۷۰ لومن، با سریچ E14 با بدنه آکوپلاست، زاویه تابش ۱۲۰ درجه قابل نصب در فریم‌های سقفی در رنگ‌های نور آفتابی (3000K) و مهتابی سرد (6500K)	۹۹۰/۰۰۰
لامپ‌های LED اشکی و شمعی							
۱۰			AF-C37-7W	۱۰۰		لامپ ۷ وات، ۶۲۰ لومن، شمعی با سریچ E14 با بدنه آکوپلاست، در رنگ‌های نور آفتابی (3000K) و مهتابی سرد (6500K)، سفیدطبیعی (4000K)	۱/۴۰۰/۰۰۰



شماره محصول	ویژگی‌ها	مدل	تعداد در هر کارتن	ابعاد (mm)	شرح	قیمت (ریال)
۱۱		AF-TC37-7W	۱۰۰		لامپ ۷ وات، ۶۲۰ لومن، اشکی با سریچ E14 با بدنه آکوپلاست، در رنگ های نور آفتابی (3000K) سفیدطبیعی (4000K) و مهتابی سرد (6500K)	۱/۴۰۰/۰۰۰
۱۲	 129 lm/w 33	AF-TC-7HE	۱۰۰		لامپ ۶/۶ وات پربازده، ۸۵۰ لومن، اشکی با سریچ E14 با بدنه آکوپلاست، در رنگ های نور آفتابی (3000K) سفیدطبیعی (4000K) و مهتابی سرد (6500K)	۱/۷۵۰/۰۰۰
لامپ های LED طرح هالوژنی						
۱۳		AF-SGU10-6WD SMD	۱۰۰		لامپ طرح هالوژنی ۶ وات، ۴۷۰ لومن، با دیفیوزر، ماژول SMD، با پایه GU10، با بدنه آکوپلاست، ضریب انتقال حرارت بالا، زاویه تابش ۱۰۰ درجه، در رنگ های نور آفتابی (3000K)، سفیدطبیعی (4000K) و مهتابی سرد (6500K)	۱/۴۲۰/۰۰۰
۱۴		AF-PS-7W SMD	۱۰۰		لامپ طرح هالوژنی ۷ وات، ۶۲۰ لومن، با لنز، ماژول SMD، با پایه GU10، با بدنه آکوپلاست، ضریب انتقال حرارت بالا، زاویه تابش ۴۵ درجه در رنگ های نور آفتابی (3000K)، سفیدطبیعی (4000K) و مهتابی سرد (6500K)	۱/۴۹۰/۰۰۰
۱۵	 138 lm/w 45	AF-SP-7HE	۱۰۰		لامپ طرح هالوژنی ۶/۵ وات پربازده، ۹۰۰ لومن، با لنز، ماژول SMD، با پایه GU10، با بدنه آکوپلاست، ضریب انتقال حرارت بالا، زاویه تابش ۴۵ درجه در رنگ های نور آفتابی (3000K)، سفیدطبیعی (4000K) و مهتابی سرد (6500K)	۱/۸۹۰/۰۰۰
۱۶		AF-DH-6W	۱۰۰		لامپ طرح هالوژنی ۶ وات، ۵۰۰ لومن، با لنز، ماژول SMD، با پایه GU10، با بدنه آکوپلاست، ضریب انتقال حرارت بالا، زاویه تابش ۴۵ درجه در رنگ های نور آفتابی (3000K)، سفیدطبیعی (4000K) قابلیت استفاده با مدار دایمر دار و تنظیم شدت نور	۱/۹۹۰/۰۰۰
۱۷		AF-DC-6W SMD	۵۰		لامپ طرح هالوژنی با ولتاژ کاری ۱۲ ولت DC، ۶ وات، ۵۰۰ لومن، با لنز، ماژول SMD، با پایه GU 5.3، با بدنه آکوپلاست، ضریب انتقال حرارت بالا، زاویه تابش ۴۵ درجه در رنگ های نور آفتابی (3000K)، سفیدطبیعی (4000K)	۲/۹۹۰/۰۰۰
لامپ های LED توان بالا						
۱۸		AF-CU-30WAP	۲۰		لامپ ۳۰ وات استوانه‌ای با سریچ E27، ۳۰۰۰ لومن، بدنه آکوپلاست دارای حباب مات، در رنگ نور مهتابی سرد (6500K)	۴/۶۰۰/۰۰۰
۱۹		AF-CU-40WAP	۱۰		لامپ ۴۰ وات استوانه‌ای با سریچ E27، ۴۲۰۰ لومن، بدنه آکوپلاست دارای حباب مات، در رنگ نور مهتابی سرد (6500K)	۶/۴۰۰/۰۰۰
۲۰		AF-CU-50WAP	۱۰		لامپ ۵۰ وات استوانه‌ای با سریچ E27، ۵۰۰۰ لومن، بدنه آکوپلاست دارای حباب مات، در رنگ نور مهتابی سرد (6500K)	۷/۹۰۰/۰۰۰
۲۱		AF-CU-60WAP	۶		لامپ ۶۰ وات استوانه‌ای با سریچ E27، ۶۳۰۰ لومن، بدنه آکوپلاست دارای حباب مات، در رنگ نور مهتابی سرد (6500K)	۱۲/۵۰۰/۰۰۰

شماره محصول	ویژگی‌ها	مدل	تعداد در هر کارتن	ابعاد (mm)	شرح	قیمت (ریال)
-------------	----------	-----	-------------------	------------	-----	-------------

لامپ‌های سوله‌ای LED توان بالا (Long Neck)

۲۲		AF-LNU-100W	۶		لامپ ۱۰۰ وات، ۱۱۰۰۰ لومن، سریچ E40 مناسب جهت سوله و انبارهای بزرگ، با رنگ نور مهتابی سرد (6500K)	۴۲/۰۰۰۰/۰۰۰
۲۳		AF-LNU-120W	۶		لامپ ۱۲۰ وات، ۱۲۵۰۰ لومن، سریچ E40 مناسب جهت سوله و انبارهای بزرگ، با رنگ نور مهتابی سرد (6500K)	۴۴/۰۰۰۰/۰۰۰
۲۴		AF-DT-150W	۶		لامپ ۱۵۰ وات، با بدنه دایکاست، ۱۵۲۰۰ لومن سریچ E40 مناسب جهت سوله و انبارهای بزرگ، با رنگ نور مهتابی سرد (6500K)	۴۷/۰۰۰۰/۰۰۰

براکت خطی





۲۵		AF-B-40W	۱۲		چراغ خطی روکار براکتی با بدنه آلومینیوم ۶۰ سانتی متر، ۴۰ وات، ۴۰۰۰ لومن، رنگ بدنه الکترواستاتیک پودری در رنگ‌های نور آفتابی (3000K)، سفیدطبیعی (4000K) و مهتابی سرد (6500K)	۸/۹۰۰/۰۰۰
۲۶		AF-B-80W	۶		چراغ خطی روکار براکتی با بدنه آلومینیوم ۱۲۰ سانتی متر، ۸۰ وات، ۸۰۰۰ لومن، رنگ بدنه الکترواستاتیک پودری در رنگ‌های نور آفتابی (3000K)، سفیدطبیعی (4000K) و مهتابی سرد (6500K)	۱۷/۰۰۰/۰۰۰

براکت خطی سری Sylvia

۲۷		AF-EB-7W	۴۸		چراغ خطی روکار براکتی، ۱۲ سانتی‌متر، ۷ وات، ۶۵۰ لومن در رنگ‌های نور آفتابی (3000K)، سفیدطبیعی (4000K) و مهتابی سرد (6500K)	۳/۱۵۰/۰۰۰
۲۸		AF-EB-20W	۲۴		چراغ خطی روکار براکتی، ۳۰ سانتی‌متر، ۲۰ وات، ۲۰۰۰ لومن در رنگ‌های نور آفتابی (3000K)، سفیدطبیعی (4000K) و مهتابی سرد (6500K)	۵/۵۰۰/۰۰۰
۲۹		AF-EB-40W	۱۲		چراغ خطی روکار براکتی، ۵۸ سانتی‌متر، ۴۰ وات، ۴۲۰۰ لومن در رنگ‌های نور آفتابی (3000K)، سفیدطبیعی (4000K) و مهتابی سرد (6500K)	۸/۵۰۰/۰۰۰
۳۰		AF-EB-80W	۶		چراغ خطی روکار براکتی، ۱۱۵ سانتی‌متر، ۸۰ وات، ۸۲۰۰ لومن در رنگ‌های نور آفتابی (3000K)، سفیدطبیعی (4000K) و مهتابی سرد (6500K)	۱۵/۶۰۰/۰۰۰

شماره محصول	ویژگی‌ها	مدل	تعداد در هر کارتن	ابعاد (mm)	شرح	قیمت (ریال)
-------------	----------	-----	-------------------	------------	-----	-------------



پنل‌های سقفی

۳۱		AF-P60-50W	۴	۳۵ × ۵۹۵	پنل مربع ال ای دی ۵۰ وات ۶×۶۰ سقفی توکار، ۴۸۰۰ لومن در رنگ‌های نور آفتابی (3000K)، سفید طبیعی (4000K) و مهتابی سرد (6500K) ، قابلیت نصب به صورت روکار با قاب روکار و توکار با گیره ، PF≥0.9	۲۷/۵۰۰/۰۰۰
۳۲		AF-P60-50HE	۴	۳۵ × ۵۹۵	پنل مربع ال ای دی ۳۶ وات پربازده ۶×۶۰ سقفی توکار، ۴۸۰۰ لومن در رنگ‌های نور سفید طبیعی (4000K) و مهتابی سرد (6500K) ، قابلیت نصب به صورت روکار با قاب روکار و توکار با گیره ، PF≥0.9	۲۹/۵۰۰/۰۰۰
۳۳		AF-P60-85W	۴	۳۵ × ۵۹۵	پنل مربع ال ای دی ۸۵ وات ۶×۶۰ سقفی توکار، ۸۵۰۰ لومن در رنگ‌های نور آفتابی (3000K)، سفید طبیعی (4000K) و مهتابی سرد (6500K) ، قابلیت نصب به صورت روکار با قاب روکار و توکار با گیره ، PF≥0.9	۳۸/۵۰۰/۰۰۰
۳۴		AF-P60-85HE	۴	۳۵ × ۵۹۵	پنل مربع ال ای دی ۸۵ وات پربازده ۶×۶۰ سقفی توکار، ۱۱۰۰۰ لومن در رنگ‌های نور سفید طبیعی (4000K) و مهتابی سرد (6500K) ، قابلیت نصب به صورت روکار با قاب روکار و توکار با گیره ، PF≥0.9	۴۴/۰۰۰/۰۰۰
۳۵		AF-P60-SF	۱	۶۱۴ × ۶۰	فریم تبدیل پنل توکار به روکار	۱۳/۰۰۰/۰۰۰
۳۶		AF-P120-50W	۴	۳۰۰ × ۱۲۰۰	پنل مربع ال ای دی ۵۰ وات سقفی توکار، ۴۸۰۰ لومن ابعاد ۳۰×۱۲۰ سانتی متر، زاویه تابش ۱۲۰ درجه، در رنگ نور مهتابی سرد (6500K)	۳۲/۵۰۰/۰۰۰

چراغ‌های سقفی سنسوردار

۳۷		AF-RSC-36W	۱۲	۲۸۰ × ۳۰	چراغ سنسوردار میکروبیو ۳۶ وات سقفی روکار، ۳۲۰۰ لومن زاویه تابش ۱۲۰ درجه با ابعاد ۳۰×۲۸۰ شعاع عملکرد ۶ تا ۸ متر زمان روشن ماندن ۳۰ ثانیه بدون نیاز به کلید برق و تایمر در رنگهای نور سفید طبیعی (4000K) و مهتابی سرد (6500K)	۱۲/۳۰۰/۰۰۰
----	---	------------	----	----------	---	------------

چراغ‌های سقفی SMD LED سری Venucia

۳۸		AF-SDA-12W	۲۰	۱۱۰ × ۳۵ × ۷۵-۸۰	چراغ ال ای دی SMD ۱۲ وات سقفی توکار، ۱۲۰۰ لومن، قابل نصب در برش ۸-۷.۵ سانتی متر، زاویه تابش ۱۰۰ درجه، در رنگ‌های نور آفتابی (3000K) و سفید طبیعی (4000K) و مهتابی سرد (6500K) با بدنه آلومینیوم جهت افزایش عمر چراغ	۵/۶۰۰/۰۰۰
۳۹		AF-VD-18W	۱۲	۱۸۵ × ۳۰ × ۱۴۵-۱۵۰	چراغ ال ای دی SMD ۱۸ وات سقفی توکار، ۱۵۰۰ لومن، قابل نصب در برش ۱۵-۱۴.۵ سانتی متر، زاویه تابش ۱۱۰ درجه، در رنگ مهتابی سرد (6500K) با بدنه آلومینیوم جهت افزایش عمر چراغ	۶/۶۰۰/۰۰۰
۴۰		AF-VD-24W	۱۲	۲۳۰ × ۳۰ × ۱۹۵-۲۰۰	چراغ ال ای دی SMD ۲۴ وات سقفی توکار، ۲۳۰۰ لومن، قابل نصب در برش ۲۰-۱۹.۵ سانتی متر، زاویه تابش ۱۱۰ درجه، در رنگ مهتابی سرد (6500K) با بدنه آلومینیوم جهت افزایش عمر چراغ	۷/۶۰۰/۰۰۰

شماره محصول	ویژگی‌ها	مدل	تعداد در هر کارتن	ابعاد (mm)	شرح	قیمت (ریال)
چراغ‌های سقفی SMD LED سری Mars						
۴۱		AF-DAP-9W-ADJ	۲۰		چراغ ال ای دی SMD ۹ وات سقفی توکار، قابل تنظیم، ۸۴۰ لومن قابل نصب در برش ۹-۱۰ سانتی متر، در رنگ نور مهتابی سرد (6500K)	۱/۴۰۰/۰۰۰
چراغ‌های سقفی SMD LED سری Silver						
۴۲		AF-D-3W	۲۰		چراغ ال ای دی SMD ۳ وات سقفی توکار، ۲۰۰ لومن، قابل نصب در برش ۸ سانتی متر، زاویه تابش ۸۰ درجه، دارای تراشه فیلیپس، در رنگ نور آفتابی (3000K)	۱/۱۹۰/۰۰۰
۴۳		AF-D-8W	۲۰		چراغ ال ای دی SMD ۸ وات سقفی توکار، ۵۲۰ لومن، قابل نصب در برش ۹.۵ سانتی متر، زاویه تابش ۸۰ درجه، دارای تراشه فیلیپس در رنگ نور آفتابی (3000K)	۱/۹۹۰/۰۰۰
چراغ‌های سقفی LED سری Titan						
۴۴		AFRA-CD-20W	۱۲		چراغ ال ای دی COB ۲۰ وات سقفی توکار، ۱۷۰۰ لومن، قابل نصب در برش ۱۳.۵-۱۳ سانتی متر، زاویه تابش ۱۰۰ درجه در رنگ نور مهتابی سرد (6500K)	۸/۵۰۰/۰۰۰
۴۵		AFRA-CD-30W	۸		چراغ ال ای دی COB ۳۰ وات سقفی توکار، ۲۶۰۰ لومن، قابل نصب در برش ۱۹-۱۸.۵ سانتی متر، زاویه تابش ۱۰۰ درجه در رنگ نور مهتابی سرد (6500K)	۱۵/۰۰۰/۰۰۰
چراغ‌های سقفی LED سری Lion						
۴۶		AF-SDL-24W	۱۲		چراغ ال ای دی SMD ۲۴ وات سقفی توکار، ۲۲۰۰ لومن، قابل نصب در برش ۱۵.۵ سانتی متر، زاویه تابش ۱۲۰ درجه، در رنگ نور سفید طبیعی (4000K)	۸/۹۰۰/۰۰۰
۴۷		AF-SDL-30W	۱۲		چراغ ال ای دی SMD ۳۰ وات سقفی توکار، ۲۸۰۰ لومن، قابل نصب در برش ۲۰ سانتی متر، زاویه تابش ۱۲۰ درجه، در رنگ نور سفید طبیعی (4000K)	۱۳/۵۰۰/۰۰۰
پنل سقفی LED سری Jupiter						
۴۸		AF-BP-30WR	۱۲		پنل سقفی ال ای دی، ۳۰ وات، رو کار گرد، ۳۰۰۰ لومن در رنگ نورهای سفید طبیعی (4000K) و مهتابی سرد (6500K)	۱۵/۰۰۰/۰۰۰

شماره محصول	ویژگی‌ها	مدل	تعداد در هر کارتن	ابعاد (mm)	شرح	قیمت (ریال)
-------------	----------	-----	-------------------	------------	-----	-------------



پنل سقفی LED سری سائیزو (Full Light)

۴۹		AF-FA-10WR	۲۰		پنل سقفی سائیزو ال ای دی ۱۰ وات توکار ۱۰۰۰ لومن زاویه تابش ۱۲۰ درجه، قطر محصول ۸.۵ سانتی متر در رنگ نورهای سفیدطبیعی (4000K) و مهتابی سرد (6500K)	۳/۹۹۰/۰۰۰
۵۰		AF-FA-18WR	۲۰		پنل سقفی سائیزو ال ای دی ۱۸ وات توکار ۱۶۶۰ لومن زاویه تابش ۱۲۰ درجه، قطر محصول ۱۱.۹ سانتی متر در رنگ نورهای سفیدطبیعی (4000K) و مهتابی سرد (6500K)	۵/۲۹۰/۰۰۰
۵۱		AF-FA-24WR	۱۲		پنل سقفی سائیزو ال ای دی ۲۴ وات توکار ۲۳۶۵ لومن زاویه تابش ۱۲۰ درجه، قطر محصول ۱۶.۸ سانتی متر در رنگ نورهای سفیدطبیعی (4000K) و مهتابی سرد (6500K)	۷/۴۹۰/۰۰۰
۵۲		AF-FA-36WR	۱۲		پنل سقفی سائیزو ال ای دی ۳۶ وات توکار ۴۶۰۰ لومن زاویه تابش ۱۲۰ درجه، قطر محصول ۲۲ سانتی متر در رنگ نورهای سفیدطبیعی (4000K) و مهتابی سرد (6500K)	۱۱/۳۰۰/۰۰۰

لامپ‌های T8 LED پربازده

۵۳		AF-T8-20W-HE High Power Factor	۳۰		لامپ T8 ۲۰ وات، ۲۶۰۰ لومن، با کلاسهک G13 دارای ضریب توان $PF \geq 0.95$ ، تیوپ شیشه‌ای، در رنگ‌های نور آفتابی (3000K)، سفیدطبیعی (4000K) و مهتابی سرد (6500K)	بزودی
۵۴		AF-T8-20W-HE Low Power Factor	۳۰		لامپ T8 ۲۰ وات، ۲۶۰۰ لومن، با کلاسهک G13 دارای ضریب توان $PF \geq 0.50$ ، تیوپ شیشه‌ای، در رنگ‌های نور آفتابی (3000K)، سفیدطبیعی (4000K) و مهتابی سرد (6500K)	بزودی

لامپ PL



۵۵		AF-PL-18W	۵۰		لامپ ۱۸ وات، ۱۸۰۰ لومن، با کلاسهک 2G11، دارای تیوپ شیشه‌ای مات، در رنگ‌های نور آفتابی (3000K)، سفیدطبیعی (4000K) نور مهتابی (5000K) و مهتابی سرد (6500K)	بزودی
----	---	-----------	----	---	--	-------

چراغ سوله‌ای سری UFO

۵۶		AF-UFO-150W	۴		چراغ سوله‌ای ال ای دی، آویز، ۱۵۰ وات، ۱۳۵۰۰ لومن بدنه آلومینیوم مقاوم در برابر گرد و غبار، IP65 دارای ضریب توان $PF \geq 0.95$ در رنگ نور مهتابی سرد (6500K)	۵۹/۰۰۰/۰۰۰
۵۷		AF-UFO-200W	۴		چراغ سوله‌ای ال ای دی، آویز، ۲۰۰ وات، ۱۸۰۰۰ لومن بدنه آلومینیوم مقاوم در برابر گرد و غبار، IP65 دارای ضریب توان $PF \geq 0.95$ در رنگ نور مهتابی سرد (6500K)	۷۹/۰۰۰/۰۰۰



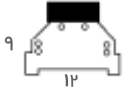

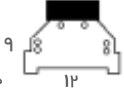
شماره محصول	ویژگی‌ها	مدل	تعداد در هر کارتن	ابعاد (mm)	شرح	قیمت (ریال)
-------------	----------	-----	-------------------	------------	-----	-------------

چراغ خطی صنعتی سری HE

۵۸		AF-L1-100W	۱		چراغ صنعتی ۱۰۰ وات پربازده با لنز ۹۰ درجه، طول ۷۶ سانتی متر، ۱۳۵۰۰ لومن بدنه مقاوم در برابر گرد و غبار، درایور IP67 دارای ورودی برق محافظت شده، دارای ضریب توان $PF \geq 0.95$ در رنگ‌های نور مهتابی (5000K) مهتابی سرد (6500K)	۶۵/۰۰۰/۰۰۰
۵۹		AF-L1-150W	۱		چراغ صنعتی ۱۵۰ وات پربازده با لنز ۹۰ درجه، طول ۱۱۵ سانتی متر، ۲۰۵۰۰ لومن بدنه مقاوم در برابر گرد و غبار، درایور IP67 دارای ورودی برق محافظت شده، دارای ضریب توان $PF \geq 0.95$ در رنگ‌های نور مهتابی (5000K) مهتابی سرد (6500K)	۸۵/۰۰۰/۰۰۰



شماره	محصول	مدل	ابعاد mm	متر اژ (سانتی متر)	توان مصرفی	قیمت (ریال)
-------	-------	-----	----------	--------------------	------------	-------------

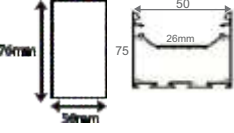

چراغ‌های خطی آویز با درایور جداگانه و ماژول آلومینیومی

۶۰		XT-290		۱۰۰ سانتی متر ۱۵۰ سانتی متر	۲۴ وات ۳۰ وات	تماس با واحد فروش
۶۱		XT-230		۱۰۰ سانتی متر ۱۵۰ سانتی متر ۲۰۰ سانتی متر ۳۰۰ سانتی متر	۳۶ وات ۶۰ وات ۸۰ وات ۱۲۰ وات	تماس با واحد فروش
۶۲		BG-18		۶۰ سانتی متر ۸۶ سانتی متر ۱۱۴ سانتی متر ۱۴۲ سانتی متر	۲۴ وات ۲۴ وات ۳۲ وات ۴۲ وات	تماس با واحد فروش

* قابل تولید با طول‌های مختلف به سفارش مشتری و در رنگ‌های بدنه سفید، نقره‌ای و مشکی
* با تلورانس ۳ سانتی‌متر در طول

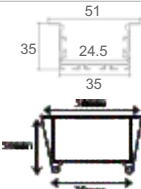



چراغ‌های خطی توکار با درایور جداگانه و ماژول آلومینیومی

۶۳		BG-12		۳۰ سانتی متر ۵۸ سانتی متر ۸۷ سانتی متر ۱۱۴ سانتی متر ۱۴۳ سانتی متر	۱۰ وات ۲۴ وات ۲۵ وات ۳۲ وات ۴۰ وات	تماس با واحد فروش
۶۴		BG-86		۳۱ سانتی متر ۶۰ سانتی متر ۸۷ سانتی متر ۱۱۴ سانتی متر ۱۴۳ سانتی متر	۱۰ وات ۲۵ وات ۲۵ وات ۳۲ وات ۴۰ وات	تماس با واحد فروش

شماره	محصول	مدل	ابعاد mm	مترائز (سانتی متر)	توان مصرفی	قیمت (ریال)
۶۵		BG-90		۳۱ سانتی متر ۵۸ سانتی متر ۸۷ سانتی متر ۱۱۴ سانتی متر ۱۴۲ سانتی متر	۱۰ وات ۲۴ وات ۲۵ وات ۳۲ وات ۴۲ وات	تماس با واحد فروش

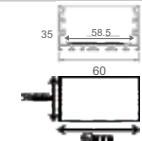
* قابل تولید با طول‌های مختلف به سفارش مشتری و در رنگ‌های بدنه سفید، نقره‌ای و مشکی

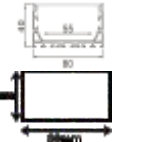
چراغ‌های خطی روکار

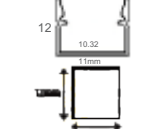
۶۶		BG-89		۶۰ سانتی متر ۱۱۸ سانتی متر ۱۷۵ سانتی متر	۴۰ وات ۸۰ وات ۱۲۰ وات	تماس با واحد فروش
۶۷		BG-04		۶۰ سانتی متر ۱۱۸ سانتی متر ۱۷۵ سانتی متر	۴۰ وات ۸۰ وات ۱۲۰ وات	تماس با واحد فروش
۶۸		XT-672 با سوکت مگتی		۶۰ سانتی متر	۶ وات	تماس با واحد فروش



* قابل تولید با طول‌های مختلف به سفارش مشتری و در رنگ‌های بدنه سفید، نقره‌ای و مشکی
با تلورانس ۳ سانتی‌متر در طول

چراغ‌های بالا آینه‌ای

۶۹		XT-290		۴۰ سانتی متر ۶۰ سانتی متر	۱۰ وات ۱۴ وات	تماس با واحد فروش
۷۰		XT-230		۴۰ سانتی متر ۶۰ سانتی متر	۱۰ وات ۱۴ وات	تماس با واحد فروش

شماره	محصول	ویژگی‌ها	مدل	تعداد در هر کارتن	ابعاد (mm)	شرح	قیمت (ریال)
-------	-------	----------	-----	-------------------	------------	-----	-------------

چراغ پنجره‌ای













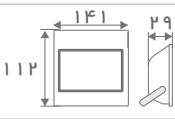

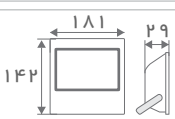

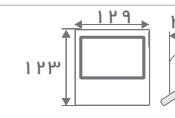
۷۱		AF-WIN-6W CREE LED Inside	AF-WIN-6W	۱۲		چراغ پنجره‌ای دکوراتیو ۱۸۰ درجه، ۶ وات، بدنه آلومینیوم دایکاست، مناسب برای نورپردازی قاب پنجره‌ها، راهروهای خاص، تونل‌های فضاهای بازی یا گردشگری و قاب درها، IP65، در رنگ نور آفتابی (3000K)	۳۷/۰۰۰/۰۰۰
----	---	------------------------------	-----------	----	---	--	------------

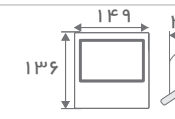

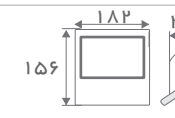
شماره	محصول	مدل	ابعاد	شرح	رنگ نور	توان مصرفی	قیمت (ریال)
چراغ خطی لگویی حرفه‌ای با نصب آسان و قابل جابه‌جایی							
۷۲	AF-LEGO		5.5cm 5cm	چراغ خطی لگو با قابلیت اتصال به هم در ایور داخلی رنگ بدنه آنودایز مشکی ۲۲۰ ولت	سفید طبیعی مهتابی سرد	۶۰ سانتی متر - ۲۰ وات ۹۰ سانتی متر - ۳۰ وات ۱۲۰ سانتی متر - ۴۰ وات ۱۵۰ سانتی متر - ۵۰ وات	۲۸/۸۰۰/۰۰۰ ۳۵/۲۰۰/۰۰۰ ۳۸/۴۰۰/۰۰۰ ۴۸/۰۰۰/۰۰۰
۷۳	AF-LEGO XJ-11W		18cm 18cm	اتصال ۴ طرفه چراغ خطی لگو با قابلیت اتصال به هم در ایور داخلی رنگ بدنه آنودایز مشکی ۲۲۰ ولت	سفید طبیعی مهتابی سرد	۱۱ وات	۲۸/۸۰۰/۰۰۰
۷۴	AF-LEGO TJ- 9W		18cm 11.6 cm	اتصال ۳ طرفه چراغ خطی لگو با قابلیت اتصال به هم در ایور داخلی رنگ بدنه آنودایز مشکی ۲۲۰ ولت	سفید طبیعی مهتابی سرد	۹ وات	۲۴/۰۰۰/۰۰۰
۷۵	AF-LEGO LJ-7W		11.6 cm 11.6 cm	اتصال ۲ طرفه چراغ خطی لگو با قابلیت اتصال به هم در ایور داخلی رنگ بدنه آنودایز مشکی ۲۲۰ ولت	سفید طبیعی مهتابی سرد	۷ وات	۱۶/۸۰۰/۰۰۰
۷۶	power input plug cable			سوکت ورودی برق ۲۲۰ ولت مخصوص چراغ خطی لگویی		طول سیم ۳۰ سانتی متر	۲/۴۰۰/۰۰۰
۷۷	power input plug cable			سوکت ورودی برق ۲۲۰ ولت مخصوص چراغ خطی لگویی		طول سیم ۱۵۰ سانتی متر	۴/۸۰۰/۰۰۰
۷۸	power input plug cable			سوکت ورودی برق ۲۲۰ ولت ۲ سر سوکت مخصوص چراغ خطی لگویی		طول سیم ۲۰۰ سانتی متر	۷/۲۰۰/۰۰۰
۷۹	hanging accessories			اتصالات فلزی برای نصب آویز			۱/۹۲۰/۰۰۰
۸۰	surface mounted			اتصالات فلزی برای نصب روکار			۱/۴۴۰/۰۰۰

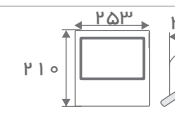

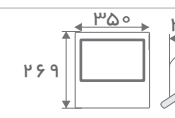

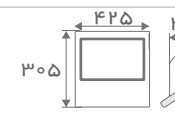



شماره	محصول	مدل	ابعاد	ادوات نصب	توان مصرفی
پروفیل‌های خطی (تولید سفارشی)					
۸۱		XT- 671	 16.8 11.65 12	اتصال با گیره 	۱۰ وات بر متر ۲۰ وات بر متر امکان سفارش با وات بالاتر
۸۲		BG-12	 96 55 40 80	اتصال با گیره 	۱۰ وات بر متر ۲۰ وات بر متر امکان سفارش با وات بالاتر
۸۳		BG-90	 75 58 35	اتصال با گیره 	۱۰ وات بر متر ۲۰ وات بر متر امکان سفارش با وات بالاتر
۸۴		BG-86	 51 24.5 35 35	اتصال با گیره 	۱۰ وات بر متر ۲۰ وات بر متر امکان سفارش با وات بالاتر
۸۵		XT- 290	 30mm 20mm	اتصال آویز 	۱۰ وات بر متر ۲۰ وات بر متر امکان سفارش با وات بالاتر
۸۶		XT- 230	 60mm 30mm	اتصال آویز 	۱۰ وات بر متر ۲۰ وات بر متر امکان سفارش با وات بالاتر
۸۷		BG - 18	 50 26mm 75	اتصال با گیره 	۱۰ وات بر متر ۲۰ وات بر متر امکان سفارش با وات بالاتر
۸۸		XT491/16	 20 20mm	اتصال با گیره 	۱۰ وات بر متر ۲۰ وات بر متر امکان سفارش با وات بالاتر
۸۹		XT- 672	 12 10.32 11.5mm	اتصال با گیره 	۱۰ وات بر متر ۲۰ وات بر متر امکان سفارش با وات بالاتر
۹۰		BG - 04	 40 55 80	اتصال با گیره 	۱۰ وات بر متر ۲۰ وات بر متر امکان سفارش با وات بالاتر
۹۱		BG - 89	 35 58.5 60	اتصال با گیره 	۱۰ وات بر متر ۲۰ وات بر متر امکان سفارش با وات بالاتر
۹۲		۱۶ mm	 8.5	اتصال آویز 	۱۰ وات بر متر ۲۰ وات بر متر امکان سفارش با وات بالاتر

* امکان تولید محصول با توان و لومن بیشتر جهت چراغ‌های خطی

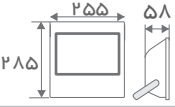
شماره	محصول	ویژگی‌ها	مدل	تعداد در هر کارتن	ابعاد (mm)	شرح	قیمت (ریال)
نورافکن‌های SMD LED صنعتی سری اسلیم							
۹۳			AF-SFL-20W	۲۰		نورافکن ۲۰ وات، IP65، ۲۵۰۰ لومن، با زاویه تابش ۱۱۰ درجه، در رنگ‌های نور آفتابی (3000K) و مهتابی سرد (6500K)	۱۱/۹۰۰/۰۰۰
۹۴			AF-SFL-30W	۶		نورافکن ۳۰ وات، IP65، ۳۶۰۰ لومن، با زاویه تابش ۱۱۰ درجه، در رنگ‌های نور آفتابی (3000K) و مهتابی سرد (6500K)	۱۷/۵۰۰/۰۰۰
نورافکن‌های SMD LED سری فلت							
۹۵			AF-SFP-20W	۲۰		نورافکن ۲۰ وات، IP65، ۲۲۰۰ لومن، دارای ضریب توان $PF \geq 0.95$ ، با زاویه تابش ۱۱۰ درجه، در رنگ نور مهتابی سرد (6500K)	۱۱/۹۰۰/۰۰۰
۹۶			AF-SFP-30W	۱۲		نورافکن ۳۰ وات، IP65، ۳۰۰۰ لومن، دارای ضریب توان $PF \geq 0.95$ ، با زاویه تابش ۱۱۰ درجه، در رنگ نور مهتابی سرد (6500K)	۱۲/۹۰۰/۰۰۰
۹۷			AF-SFP-50W	۱۲		نورافکن ۵۰ وات، IP65، ۵۰۰۰ لومن، دارای ضریب توان $PF \geq 0.95$ ، با زاویه تابش ۱۱۰ درجه، در رنگ نور مهتابی سرد (6500K)	۱۶/۸۰۰/۰۰۰
۹۸			AF-SFP-100W	۴		نورافکن ۱۰۰ وات، IP65، ۱۰۰۰۰ لومن، دارای ضریب توان $PF \geq 0.95$ ، با زاویه تابش ۱۱۰ درجه، در رنگ نور مهتابی سرد (6500K)	۳۲/۰۰۰/۰۰۰
۹۹			AF-SFP-150W	۴		نورافکن ۱۵۰ وات، IP65، ۱۵۰۰۰ لومن، دارای ضریب توان $PF \geq 0.95$ ، با زاویه تابش ۱۱۰ درجه، در رنگ نور مهتابی سرد (6500K)	۵۱/۰۰۰/۰۰۰
۱۰۰			AF-SFP-200W	۲		نورافکن ۲۰۰ وات، IP65، ۲۱۰۰۰ لومن، دارای ضریب توان $PF \geq 0.95$ ، با زاویه تابش ۱۱۰ درجه، در رنگ نور مهتابی سرد (6500K)	۷۴/۰۰۰/۰۰۰

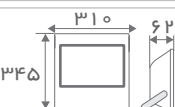
شماره	محصول	ویژگی‌ها	مدل	تعداد در هر کارتن	ابعاد (mm)	شرح	قیمت (ریال)
-------	-------	----------	-----	-------------------	------------	-----	-------------

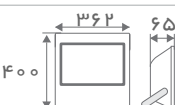

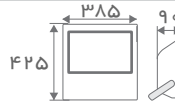

نورافکن‌های SMD LED صنعتی سری حرفه‌ای

۱۰۱			AF-SFL-100W	1		نورافکن ۱۰۰ وات، IP65، ۱۵۰۰ لومن، با زاویه تابش ۱۱۰ درجه، در رنگ‌های نور آفتابی (3000K) و مهتابی سرد (6500K)	۵۵/۶۰۰/۰۰۰
۱۰۲			AF-SFL-150W	1		نورافکن ۱۵۰ وات، IP65، ۱۵۵۰ لومن، با زاویه تابش ۱۱۰ درجه، در رنگ‌های نور آفتابی (3000K) و مهتابی سرد (6500K)	۹۷/۵۰۰/۰۰۰
۱۰۳			AF-SFL-200W	1		نورافکن ۲۰۰ وات، IP65، ۲۰۷۰ لومن، با زاویه تابش ۱۱۰ درجه، در رنگ‌های نور آفتابی (3000K) و مهتابی سرد (6500K)	۱۰۰/۰۰۰/۰۰۰
۱۰۴			AF-SFL-300W	1		نورافکن ۳۰۰ وات، IP65، ۳۰۰۰ لومن، با زاویه تابش ۱۱۰ درجه، در رنگ‌های نور آفتابی (3000K) و مهتابی سرد (6500K)	۱۶۹/۰۰۰/۰۰۰

چراغ‌های خیابانی سری اسلیم

۱۰۵			AF-SSL-50W	۴		چراغ خیابانی ۵۰ وات، ۵۳۰۰ لومن IP65، با رنگ نور مهتابی سرد (6500K) اندازه قطر لوله گیر ۶ سانتیمتر	بازو ثابت بازو متحرک ۴۳/۰۰۰/۰۰۰
-----	---	---	------------	---	--	---	---------------------------------------

چراغ‌های خیابانی سری HE

۱۰۶			AF-SLR-50W	1		چراغ خیابانی ۵۰ وات پربازده، ۹۰۰۰ لومن IP65، با رنگ نور مهتابی سرد (6500K) اندازه قطر لوله گیر ۵.۵ سانتیمتر، بازوی قابل تنظیم تا ۳۰ درجه	۶۱/۰۰۰/۰۰۰
۱۰۷			AF-SLR-100W	1		چراغ خیابانی ۱۰۰ وات پربازده، ۱۷۰۰۰ لومن IP65، با رنگ نور مهتابی سرد (6500K) اندازه قطر لوله گیر ۵.۵ سانتیمتر، بازوی قابل تنظیم تا ۳۰ درجه	۸۹/۰۰۰/۰۰۰
۱۰۸			AF-SLR-150W	1		چراغ خیابانی ۱۵۰ وات پربازده، ۲۳۵۰۰ لومن IP65، با رنگ نور مهتابی سرد (6500K) اندازه قطر لوله گیر ۶.۵ سانتیمتر، بازوی قابل تنظیم تا ۳۰ درجه	۱۲۵/۰۰۰/۰۰۰
۱۰۹			AF-SLR-200W	1		چراغ خیابانی ۲۰۰ وات پربازده، ۳۳۰۰۰ لومن IP65، با رنگ نور مهتابی سرد (6500K) اندازه قطر لوله گیر ۶.۵ سانتیمتر، بازوی قابل تنظیم تا ۳۰ درجه	۱۴۳/۰۰۰/۰۰۰

شماره	محصول	مدل	شرح	قیمت(ریال)
ریسه‌های ال ای دی ۲۴ ولت				
۱۱۰		AF-24V-120D	ریسه ال ای دی ۲۴ ولت، تراکم ۱۲۰، ۱۰ وات بر متر، به طول ۵ متر	۱/۸۰۰/۰۰۰
۱۱۱		AF-24V-240D	ریسه ال ای دی ۲۴ ولت، تراکم ۲۴۰، ۲۰ وات بر متر، به طول ۵ متر	۳/۶۰۰/۰۰۰
دراپورهای ال ای دی ۲۴ ولت				
۱۱۲		AF-24V-12W-AO1270	دراپور ال ای دی ۲۴ ولت، ۱۲ وات ولتاژ ثابت، ۰.۵ آمپر	۴/۸۰۰/۰۰۰
۱۱۳		AF-24V-24W-AO1270	دراپور ال ای دی ۲۴ ولت، ۲۴ وات ولتاژ ثابت، ۱ آمپر	۵/۸۰۰/۰۰۰
۱۱۴		AF-24V-30W-AO1270	دراپور ال ای دی ۲۴ ولت، ۳۰ وات ولتاژ ثابت، ۱.۲۵ آمپر	۸/۶۰۰/۰۰۰
۱۱۵		AF-24V-60W-1995	دراپور ال ای دی ۲۴ ولت، ۶۰ وات ولتاژ ثابت، ۲.۵ آمپر	۱۳/۲۰۰/۰۰۰
۱۱۶		AF-24V-100W-1995	دراپور ال ای دی ۲۴ ولت، ۱۰۰ وات ولتاژ ثابت، ۴.۱۶ آمپر	۱۴/۸۰۰/۰۰۰
۱۱۷		AF-24V-200W-1995	دراپور ال ای دی ۲۴ ولت، ۲۰۰ وات ولتاژ ثابت، ۸.۳ آمپر	۲۳/۴۰۰/۰۰۰

شماره	محصول	مدل	شرح	قیمت (ریال)
فریم‌های هالوژن				
۱۱۸		AF-HF-R	فریم هالوژن تکی گرد با قابلیت تنظیم جهت نور، بدنه پلی کربنات در رنگهای مشکی و سفید	۱/۱۰۰/۰۰۰
۱۱۹		AF-HF-S	فریم هالوژن تکی مربع با قابلیت تنظیم جهت نور، بدنه پلی کربنات در رنگهای مشکی و سفید	۱/۱۵۰/۰۰۰
۱۲۰		AF-HF-SD	فریم هالوژن دوتایی مربع با قابلیت تنظیم جهت نور، بدنه پلی کربنات در رنگهای مشکی و سفید	۲/۰۰۰/۰۰۰
لواسترها و چراغ‌های دکوراتیو داخلی				
۱۲۱		Delvin 8W	۳۹۰ لومن جنس بدنه: آلومینیوم رنگ بدنه: مشکی / سفید در رنگ نورهای آفتابی (3000K)، سفید طبیعی (4000K) ۶۰ سانتی متر تک روزت	۲۲/۰۰۰/۰۰۰
۱۲۲		Delvin 13W	۶۸۰ لومن جنس بدنه: آلومینیوم رنگ بدنه: مشکی / سفید در رنگ نورهای آفتابی (3000K)، سفید طبیعی (4000K) ۱۰۰ سانتی متر تک روزت	۲۴/۰۰۰/۰۰۰
۱۲۳		Delvin(2) 20W	۱۰۰۰ لومن جنس بدنه: آلومینیوم رنگ بدنه: مشکی / سفید در رنگ نورهای آفتابی (3000K)، سفید طبیعی (4000K) ۱۵۰ سانتی متر دو روزت	۳۰/۰۰۰/۰۰۰
۱۲۴		Loop 13W	۳۵۰ لومن جنس بدنه: آلومینیوم رنگ بدنه: مشکی / سفید در رنگ نورهای آفتابی (3000K)، سفید طبیعی (4000K) در دو مدل روزت چپ و روزت راست	۲۰/۰۰۰/۰۰۰
۱۲۵		Arc 9W	۳۵۰ لومن جنس بدنه: آلومینیوم رنگ بدنه: مشکی / سفید در رنگ نورهای آفتابی (3000K)، سفید طبیعی (4000K) در دو مدل روزت چپ و روزت راست	۲۳/۰۰۰/۰۰۰

شماره	محمول	مدل	شرح	قیمت (ریال)
لوسترها و چراغهای دکوراتیو داخلی				
۱۲۶		Reading Light 12W	۶۵۰ لومن جنس بدنه: آلومینیوم رنگ بدنه : مشکی / سفید، در رنگ نورهای آفتابی (3000K) ، سفید طبیعی (4000K)	۳۰/۰۰۰/۰۰۰
۱۲۷		Delavin 12W	۴۲۴ لومن جنس بدنه: آلومینیوم رنگ بدنه : مشکی / سفید، در رنگ نورهای آفتابی (3000K) ، سفید طبیعی (4000K)	۲۴/۰۰۰/۰۰۰
۱۲۸		Bermoda 50~100W	۳۵۰۰ لومن جنس بدنه: آلومینیوم رنگ بدنه : مشکی / سفید قابلیت تنظیم دمای رنگ و شدت نور با ریموت از راه دور	۶۲/۰۰۰/۰۰۰
۱۲۹		Veresk 60~100W	۳۵۰۰ لومن جنس بدنه: آلومینیوم رنگ بدنه : مشکی / سفید قابلیت تنظیم دمای رنگ و شدت نور با ریموت از راه دور	۶۶/۰۰۰/۰۰۰

* برخی مشخصات در این لیست ممکن است توسط سازنده تغییر کند و مشخصات درج شده در بسته بندی محصول، نهایی می باشد.

* لومن محصولات بر اساس دمای رنگ مهتابی سرد درج شده است.

سوپر لومن	
پر بازده (HE)	
قابلیت استفاده با مدار دیمردار و تنظیم شدت نور	
ولتاژ ورودی ۱۲ ولت (DC)	
سنسور حرکتی	
استفاده از چیپ ال ای دی CREE	